

Kretskorts- komponenter

Lysdioder för ytmontering



26-40



26-44



26-43



26-46

Typ 26-40, lysdiod

SMT-lysdiod 5 mm för ytmontering. Kan levereras i förpackning om 500 st för automatmontering.

Bestnr.	Typbet.
026400-2003	26-40, röd
026400-0003	26-40, grön
026400-1003	26-40, gul

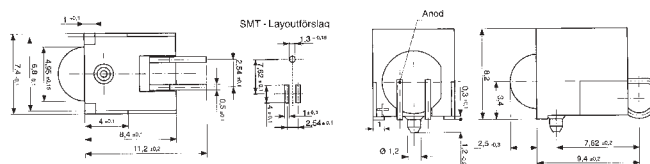

Typ 26-44, lysdiod

SMT-lysdiod 3 mm för ytmontering. Kan levereras i förpackning om 500 st för automatmontering.

Bestnr.	Typbet.
026440-303000	26-44, röd
026440-103000	26-44, grön
026440-203000	26-44, gul

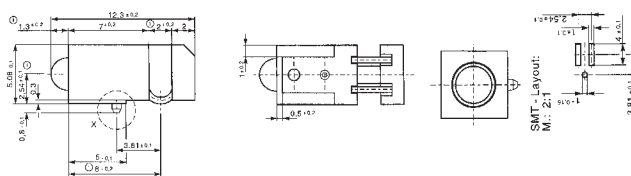

Typ 26-43, dubbel lysdiod

SMT-lysdiod 3 mm dubbel för ytmontering. Kan levereras i förpackning om 500 st för automatmontering. Andra färgkombinationer på beställning.

Bestnr.	Typbet.
026430-053000	26-43, rödx2
026430-033000	26-43, grönx2
026430-043000	26-43, gulx2

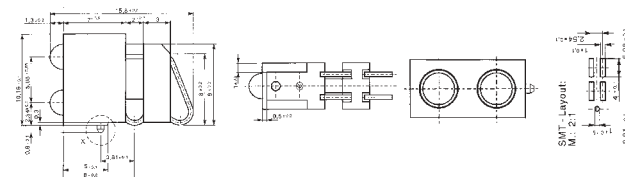

Typ 26-46, lysdiod

SMT-lysdiod 3 mm för ytmontering. Kan levereras i förpackning om 500 st för automatmontering.

Bestnr.	Typbet.
026460-023000	26-46, röd
026460-003000	26-46, grön
026460-013000	26-46, gul

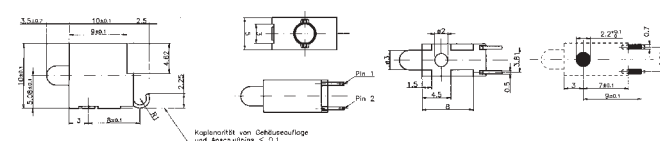

Omkopplare för ytmontering

Kretskorts-komponenter

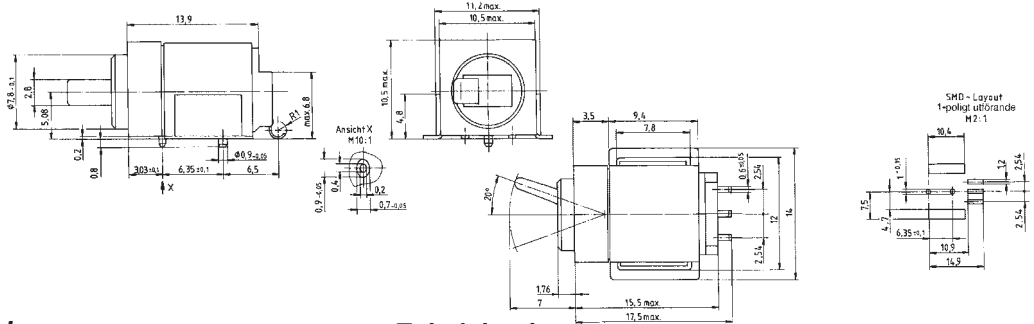

Typ 26-61, vippomkopplare

Vippomkopplare för ytmontering 1 pol on/off. Omkopplarna är helt täta både på stiftsidan och framsidan. Lagerförs i vattentätt utförande. Kan fås i förpackning om 250 st för automatmontering.

Best.nr	Typbet
026610-615	SMT 26-61, vippomkopplare

Tekniska data

Rastermätt 2,54 mm
 Poltal 1 eller 2 poler, max 3 lägen
 Livslängd 10 000 ggr
 Kontakter icke kortslutande
 Driftspänning 60V~/75V-
 Märkspänning 400V/50 Hz
 Arbetsström 0,5A

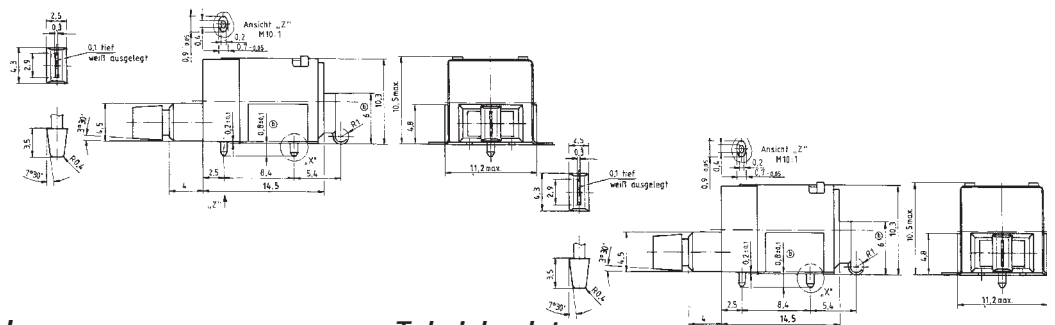

Typ 22-04, vippomkopplare

SMT-vippomkopplare 1 pol on/off för ytmontering. Omkopplarna är helt täta både på stiftsidan och framsidan. Lagerförs i vattentätt utförande. Kan fås i förpackning om 250 st för automatmontering.

Best.nr	Typbet
022040-600101	SMT 22-04, vippomkopplare

Tekniska data

Rastermätt 2,54 mm
 Poltal 1 pol, max 3 lägen
 Livslängd 20 000 ggr
 Kontakter icke kortslutande
 Driftspänning 60V~/75V-
 Märkspänning 500V/50 Hz
 Arbetsström 0,5A

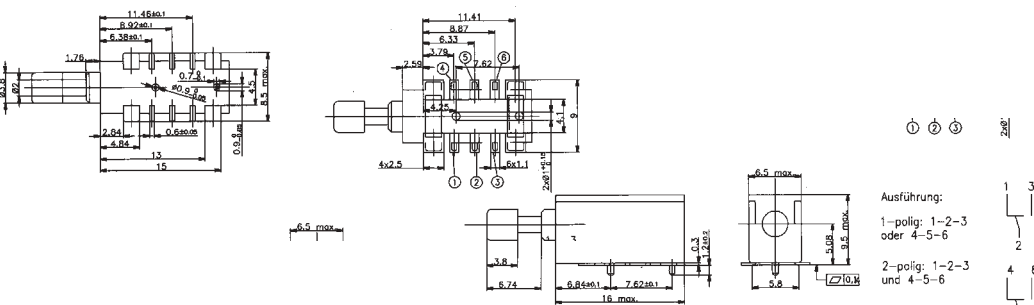

Typ 26-62, tryckomkopplare

SMT-tryckomkopplare 1 pol on/off för ytmontering. Omkopplarna är helt täta både på stiftsidan och framsidan. Lagerförs i vattentätt utförande. Svart tryckknapp ingår. Kan fås i förp. om 250 st för automatmontering.

Best.nr	Typbet
026611-10101	SMT 26-62, tryckomkopplare

Tekniska data

Rastermätt 2,54 mm
 Poltal 1 pol, max 3 lägen
 Livslängd 10 000 ggr
 Kontakter icke kortslutande
 Driftspänning 60V~/75V-
 Märkspänning 500V/50 Hz
 Arbetsström 0,5A
 Märkström ≤ 1A

KONTAKTDON

Kretskorts- komponenter

Omkopplare för ytmontering

Typ 22-12, SMT-DIP-Switch

DIP-Switch med pianotangent för ytmontering.

Best.nr	Typbet
022124-002000	22-12, 2-pol
022124-003000	22-12, 3-pol
022124-004000	22-12, 4-pol
022124-005000	22-12, 5-pol
022124-006000	22-12, 6-pol
022124-007000	22-12, 7-pol
022124-008000	22-12, 8-pol
022124-009000	22-12, 9-pol
022124-010000	22-12, 10-pol
022124-011000	22-12, 11-pol
022124-012000	22-12, 12-pol

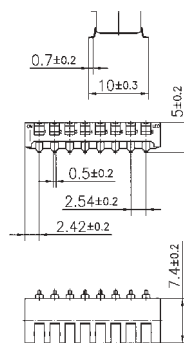

Tekniska data

Rastermätt	2,54 mm
Poltal	1-12
Livslängd	2000 ggr
Kontakter	icke kortslutande
Driftspänning	24V
Märkspänning	500V/150 Hz
Arbetsström	0,1A

Typ 22-13, SMT-DIP-Switch

DIP-Switch för ytmontering.

Best.nr	Typbet
022132-002000	22-13, 2-pol
022132-003000	22-13, 3-pol
022132-004000	22-13, 4-pol
022132-005000	22-13, 5-pol
022132-006000	22-13, 6-pol
022132-007000	22-13, 7-pol
022132-008000	22-13, 8-pol
022132-009000	22-13, 9-pol
022132-010000	22-13, 10-pol
022132-011000	22-13, 11-pol
022132-012000	22-13, 12-pol

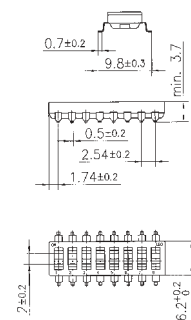

Tekniska data

Rastermätt	2,54 mm
Poltal	1-12
Livslängd	2000 ggr
Kontakter	icke kortslutande
Driftspänning	24V
Märkspänning	500V/150 Hz
Arbetsström	0,1A

Typ 22-19, SMT-DIP-Switch

DIP-Switch för ytmontering.

Best.nr	Typbet
022190-002120	22-19, 2-pol
022190-003120	22-19, 3-pol
022190-004120	22-19, 4-pol
022190-005120	22-19, 5-pol
022190-006120	22-19, 6-pol
022190-007120	22-19, 7-pol
022190-008120	22-19, 8-pol
022190-010120	22-19, 10-pol

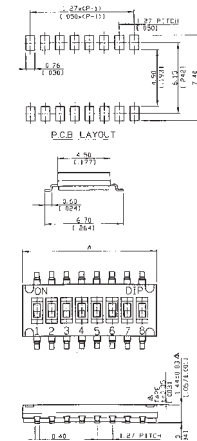

Tekniska data

Rastermätt	1,27 mm
Poltal	1-10
Livslängd	2000 ggr
Kontakter	icke kortslutande
Driftspänning	24V
Märkspänning	500V/150 Hz
Arbetsström	0,1A

2 mm testhylsa och vridmotstånd för panelmontage



Typ 26-01, 2 mm dubbel testhylsa, frontinbyggnadselement

Dubbel testhylsa speciellt avsedd för panelmontering i 19" rackar. Försedd med styrspår för bästa stabilitet vid montering flera i bredd. Kontakterna är förnickade eller förgyllda (endast på beställning). Lödanslutningarna är förtenta, isolerhöljet är tillverkat i termoplast.



Typ 26-06, 2 mm testhylsa med lysdiod

Dubbel testhylsa med eller utan lysdiod. Isolering av termoplast med spår för stabilisering vid montering flera i bredd. Komponenterna kan bytas separat utan att intillsittande komponenter behöver demonteras.

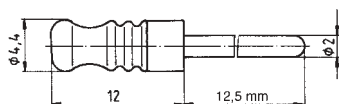

Typ 26-15, testpinne 2 mm ø

Best.nr	Typbet.
026150-000	26-15, testpinne 12,5 mm



Typ 26-02, vridmotstånd

Vridmotståndet är speciellt lämpat för panelmontering i 19" rackar. Isoleringhöljet är försett med styrspår för bästa stabilitet vid montering flera i bredd. Komponenterna kan även utbytas separat utan att intillsittande komponenter behöver demonteras. Andra värden på beställning.

Kretskorts-komponenter

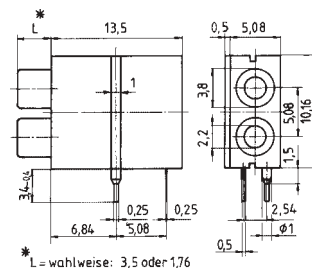

* L = wahlweise: 3,5 oder 1,76

Tekniska data

Driftspänning	60V~/75V-
Märkspänning	1000V/50 Hz
Driftström	1A

Best.nr	Typbet
026010-00000	26-01, dubbel testhylsa

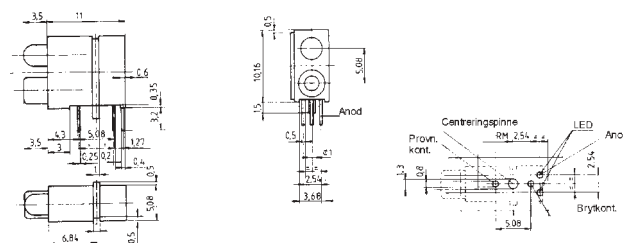

Tekniska data

Driftspänning	60V~/75V-
Märkspänning	1000V/50 Hz
Driftström	1A

Best.nr	Typbet
026060-03H	26-06, testhylsa med röd LED
026060-01H	26-06, testhylsa med grön LED
026060-02H	26-06, testhylsa med gul LED

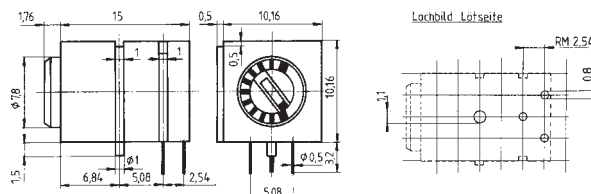

Tekniska data

Driftspänning	60V~/75V-
Märkspänning	600V
Mekaniskt vridmotstånd	270°±30°
Belastning	0,5W

Best.nr	Typbet
026020-000	26-02, vridmotstånd 1 KOhm

Kretskorts-komponenter

Lysdiodelement för panelmontage



26-05



26-03



26-21

Typ 26-05, lysdiodelement

Lysdiodelement med 3 mm lysdiod. Lysdioderna finns utan motstånd eller med inbyggt motstånd för 5, 12 eller 24V (endast på beställning). Isolershöljet består av termoplast med spår för bästa stabilisering vid montering flera i bredd. Utbyte av trasig komponent kan göras utan demontering av intillsittande komponenter.

Andra utföranden med motstånd på begäran. Finns även med ESD-skydd, se sid .

Best.nr	Typbet
026050-203	26-05, röd
026050-003	26-05, grön
026050-103	26-05, gul

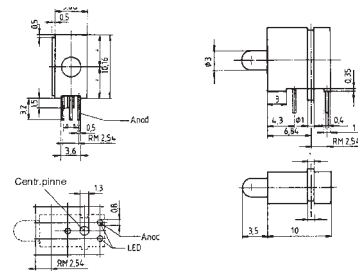

Typ 26-03, dubbelt lysdiodelement

Dubbelt lysdiodelement med 3 mm lysdioder. Isolershölje av termoplast med styrsår för bästa stabilitet vid montering flera i bredd. Komponenterna kan även bytas utan att intillsittande komponenter behöver demonteras.

Andra färgkombinationer eller utföranden med motstånd på begäran. Finns även med ESD-kåpa, se sid .

Best.nr	Typbet
026030-053	26-03, rödx2
026030-033	26-03, grönx2
026030-043	26-03, gulx2

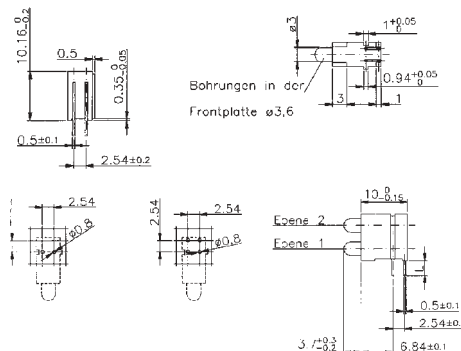

Typ 26-21, tredubbelt lysdiodelement

Tredubbelt lysdiodelement med 3 mm lysdioder. Isolershölje av termoplast med styrsår för bästa stabilitet vid montering flera i bredd. Komponenterna kan även bytas utan att intillsittande komponenter behöver demonteras.

Andra färgkombinationer eller utföranden med motstånd på begäran. Finns även med ESD-kåpa, se sid .

Best.nr	Typbet
026213-330333	26-21, röd x3
026211-100333	26-21, grönx3
026212-220333	26-21, gulx3

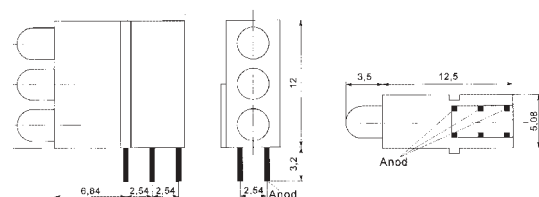

Lysdiodelement för panelmontage

Kretskorts- komponenter



06-17



06-30

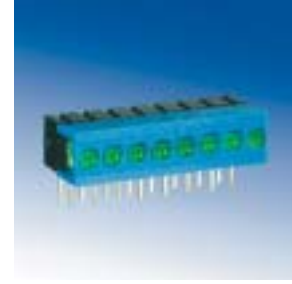

06-31

Typ 06-17, lysdiodelement, 3 mm

Lysdiodelement med 3 mm lysdioder. Rastermått 2,54. Elementen lagerförs i grönt, gult eller rött och med vinklade lödstift. Raka lödstift och andra färgkombinationer på beställning.

Best.nr	Typbet
006176-073	06-17, rödx4
006176-003	06-17, grönx4
006176-083	06-17, gulx4
006171-043	06-17, rödx8
006171-033	06-17, grönx8
006171-093	06-17, gulx8

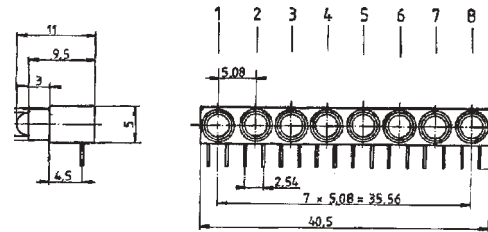

Typ 06-30, lysdiodelement, 1,8 mm

Lysdiodelement med 1,8 mm lysdioder. Rastermått 2,54. Elementen lagerförs i grönt, gult eller rött och med vinklade lödstift.

Best.nr	Typbet
006304-01101	06-30, rödx4
006304-03101	06-30, grönx4
006304-02101	06-30, gulx4
006308-01101	06-30, rödx8
006308-03101	06-30, grönx8
006308-02101	06-30, gulx8

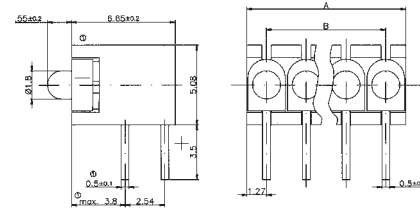

Typ 06-31, lysdiodelement, 1,8 mm

Lysdiodelement med 1,8 mm lysdioder. Rastermått 2,54. Elementen lagerförs i grönt, gult eller rött och med vinklade lödstift.

Best.nr	Typbet
006314-01101	06-31, rödx8
006314-03101	06-31, grönx8
006314-02101	06-31, gulx8

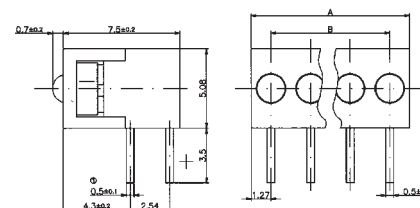

Kretskorts- komponenter

Tryckomkopplare för panelmontage



26-12



26-14

Typ 26-12 tryckomkopplare 1-pol dubbeltryck

Tryckomkopplare speciellt avsedd för panelmontage i 19" rackar. Isolershöljet är försett med styrspar för bästa stabilitet vid montering flera i bredd. Omkopplarna kan bytas utan att intillsittande komponenter behöver demonteras. Svart tryckknapp 3,8 mm ø ingår.

Tekniska data

Rastermått	2,54 mm
Livslängd	10 000 ggr
Kontakter	Icke kortslutande
Driftspänning	60V~/75V~
Märkspänning	500V
Arbetsström	0,5A
Märkström	≤1A

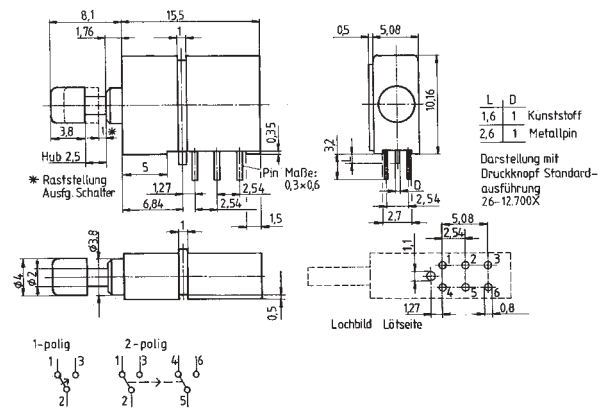

Best.nr	Typbet
026121-111101	26-12, tryckomk. 1 pol dubbeltryck

Typ 26-14, tryckomkopplare 1-pol återfjädrande med lysdiod

Tryckomkopplare med lysdiod för panelmontage i 19" rackar. Isolershöljet är försett med styrspar för bästa stabilitet vid montering flera i bredd. Svart tryckknapp 3,8 mm ø ingår.

Best.nr	Typbet
026141-033300	26-14, röd
026141-013300	26-14, grön
026141-023300	26-14, gul

